

## Bruksanvisning

2026-06-08

## CuroCell® AUTO420

Automatiskt luftmadrasssystem

Artikelnummer bruksanvisning: 95-001267

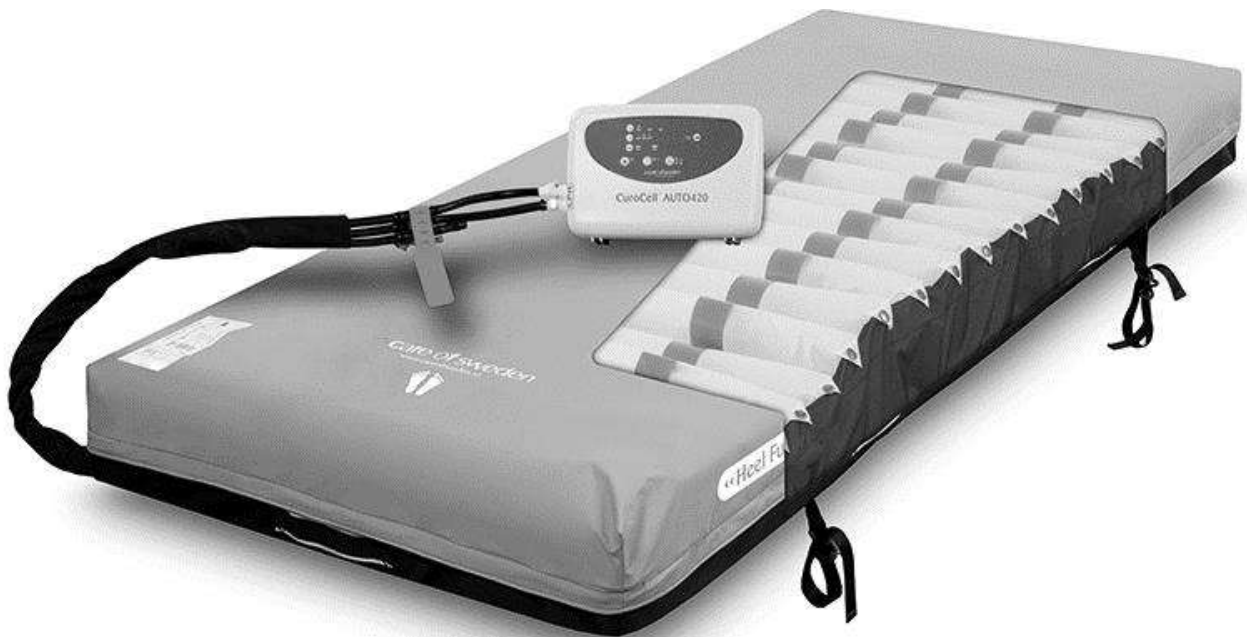

# Innehållsförteckning

VARNINGS- OCH SÄKERHETSFÖRESKRIFTER	3
1. Introduktion	5
2. Produktbeskrivning	6
3. Montering/Installation	9
4. Drift	10
5. Återanvändning, rengöring och rekonditionering	12
6. Förvaring	13
7. Underhåll	14
8. Felsökning	15
9. Teknisk beskrivning	16
10. Övrig information	18
11. Egna noteringar	19

# VARNINGS- OCH SÄKERHETSFÖRESKRIFTER

## Läs alla instruktioner före användning

**VARNING!** För att minimera risken för brand, personskador eller skador på utrustning/egendom, läs noggrant igenom följande instruktioner:

1. Produkten får endast installeras och användas till det den är avsedd för enligt anvisningarna i denna bruksanvisning och eller andra dokument från Care of Sweden. Produkten får inte heller kombineras, monteras eller repareras med andra delar (exempelvis pump och madrass), tillbehör eller reservdelar än de som beskrivs i denna bruksanvisning eller annan dokumentation från Care of Sweden. Produkten får inte modifieras på något sätt.
2. Produkten skall placeras och användas så att den inte blir klämd eller skadad. OBS! Var särskilt uppmärksam för klämskador där sänggrindar används. Kontrollera alltid att madrassen har korrekt storlek för sängen.
3. Kontrollera regelbundet produktens funktion genom "handcheck" (se avsnitt 4.4).
4. Om produkten används av vårdtagare som kräver särskild tillsyn (till exempel barn) rekommenderas att användningen övervakas kontinuerligt.
5. Madrassen är skyddad med hygienöverdrag; undvik att använda flera hygienöverdrag samtidigt då detta kan påverka överdragets ångpermeabilitet.
6. Hygienöverdraget är vätske- och lufttätt men är ångpermeabelt (ånga transporteras bort). Se till att vårdtagaren positioneras så att andningsvägarna hålls fria.
7. Undvik skador på hygienöverdraget från vassa föremål.
8. Öppna inte pump – risk för elektrisk stöt. Service och underhåll skall alltid utföras av Care of Sweden eller en av denne auktoriserad tekniker.
9. Pumpens strömsladd skall placeras så att risken för att den rycks ut undviks. Se också till att vårdtagaren ligger på madrassen enligt anvisningarna och använd, om möjligt, kabelhållare.
10. För att undvika risk för strypning, se till att strömkabeln och luftslangar är placerade för att förhindra att någon fastnar i dem.

**OBS! Följande information skall den ansvariga vårdgivaren informera brukaren om:**

11. Produkten får inte användas i våtutrymmen, eller där den riskerar att komma i kontakt med vatten eller annan vätska. Bortsett från specifik rengöring, hantera aldrig en produkt som hamnat i kontakt med vatten/vätska, dra omedelbart sladden ur eluttaget och skicka produkten för service till auktoriserad servicetekniker.
12. Använd ej produkten i närheten av eller i kontakt med brandkällor/varma ytor, såsom eld, brinnande cigaretter, varma lampor, värmeflätar eller kamin/öppen spis då detta kan skada produkten.
13. Förvara eller använd inte produkten i direkt solljus. Produkten kan ta skada av förhöjd temperatur och UV-ljus.
14. Starka magnetiska fält eller trådlös kommunikationsutrustning (t.ex. trådlösa hemnätverksprodukter, mobiltelefoner, walkie-talkies, trådlösa telefoner och deras basstationer, radiosändare m.m.) kan påverka produktens funktion och bör hållas på minst 1 meters avstånd från pump.
15. Använd aldrig produkten om pumpens strömssladd, plugg eller nätadapter är trasig, om pumpens hölje är skadat eller om den inte fungerar normalt. Kontakta servicetekniker för genomgång och reparation.
16. Anslut aldrig kontakter till pumpen som inte tillhandahålls av Care of Sweden.
17. Är överdraget utrustat med sidohandtag är dessa till för att lyfta själva madrassen utan vårdtagare. All annan användning sker på eget ansvar och omfattas ej av produktgarantin.
18. Iakttag försiktighet om exempelvis barn och husdjur vistas i miljön runt utrustningen för att undvika skador på produkten eller att strömssladden dras ut.
19. Användning av denna produkt intill eller staplad på eller med annan utrustning bör undvikas eftersom detta kan leda till felaktig användning. Om sådan användning är nödvändig bör denna produkt och den andra utrustningen observeras för att verifiera att de fungerar normalt.
20. För att minimera risken för att sår ska uppkomma på fötterna, säkerställ att vårdtagaren inte kommer i kontakt med upphängningsbyglarna på pumpen.

# 1. Introduktion

CuroCell® luftmadrasser arbetar enligt växeltrycksprincipen, en teknik som är mycket väl beprövad och som har använts under lång tid. Med växeltryck menas att trycket flyttas regelbundet mellan cellerna för att efterlikna kroppens egna rörelser. Man skapar perioder då trycket är lägre eller helt utan tryck, detta ger bra förutsättningar för huden att återhämta sig eller att förebygga skador.



Läs alltid bruksanvisningen före användning.

## 1.1 Allmän information

Detta system är en medicinteknisk produkt och CE-märkt enligt Medical Device Regulation (EU) 2017/745. Systemet har bland annat konstruerats och verifierats, helt eller delvis, enligt standarder som finns listade i avsnitt 9. Teknisk beskrivning.

Enligt Läkemedelsverkets föreskrifter om medicintekniska produkter är tillverkaren skyldig att rapportera olyckor och tillbud. Vi är därför tacksamma om eventuella olyckor och tillbud som rör våra produkter rapporteras omgående till Care of Sweden.

## 1.2 Avsedd användning

Systemet består av en pump och en madrass. Systemet kan användas för att förebygga trycksår samt som hjälpmedel vid behandling av trycksår.

## 1.3 Indikationer

För vårdtagare med eller risk för trycksår upp till och med kategori 4 samt oklassificerade trycksår (okategoriserade/misstänkt djup hudskada<sup>1</sup>).

## 1.4 Kontraindikationer

Det finns inga kända kontraindikationer vid användning av systemet.

## 1.5 Användartillämpning

Produkten kan användas i alla typer av vårdmiljöer. Det är en ersättningsmadrass som ska placeras direkt på sängbotten. Madrassen är avsedd att användas för personer med en rekommenderad minsta längd på 120 cm, rekommenderad brukarvikt är upp till 250 kg.

## NOTERA!

1. För vissa användare, till exempel amputerade vårdtagare, kan det rekommenderade längdmåttet underträdas. Vårdtagare inom dessa grupper kan dock kräva andra inställningar, då hela ytan inte belastas. För funktionskontroll, se punkt 4.2, 4.3 och 4.4.
2. Vid användning med positioneringskuddar, läs noga kuddarnas bruksanvisning för att placera vårdtagaren på rätt sätt.
3. Vid all användning i kombination med evakueringslakan är det behörig personal som ansvarar för att en evakuering kan utföras på ett säkert sätt.
4. Var aktsam vid manövrering av eventuella sidogrindar/skydd på sängen så att madrassen ej kommer i kläm och skadas.
5. Madrassen får ej lyftas med vårdtagaren på, eller användas till någon annan form av transport än vid en eventuell evakuering med evakueringslakan.
6. Madrassen är olämplig att använda i samband med röntgenundersökningar. Detta på grund av risken för suddiga bilder eller artefakter i bild som kan leda till diagnostiska fel.

(1)European Pressure Ulcer Advisory Panel, National Pressure Injury Advisory Panel and Pan Pacific Pressure Injury Alliance. Prevention and Treatment of Pressure Ulcers/Injuries: Clinical Practice Guideline. The International Guideline. Emily Haesler (Ed). EPUAP/NPIAP/PPPIA: 2019

## 1.6 Övrig information

### Handlingsplan Trycksår

För bästa möjliga resultat vid användning av denna produkt rekommenderar vi ett strukturerat och planerat arbetssätt. I vår guideline "Handlingsplan Trycksår" finns exempel som kan appliceras vid användning av våra produkter.

### Madrassguiden

Denna guide ger dig som är personal och ordinator en vägledning vid val av madrasser från Care of Sweden. CuroCell® AUTO420 är en madrass i funktionsgrupp C. Denna information kan hämtas på vår hemsida [www.careofsweden.se](http://www.careofsweden.se) eller beställas via kundtjänst, se kontaktuppgifter på sista sidan.

## 2. Produktbeskrivning

### 2.1 Pump och madrass

1. Madrass
2. CPR (Snabbtömning)
3. Anslutning pump
4. Pump

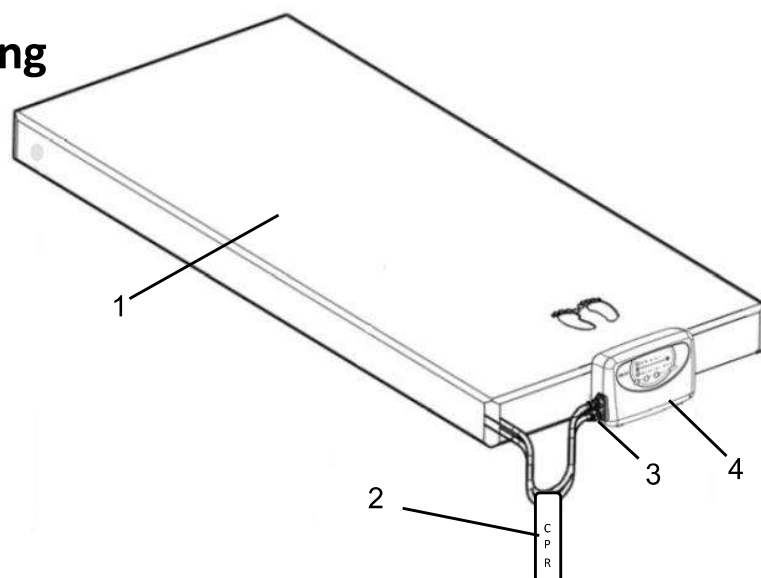

## Madrass (utan överdrag)

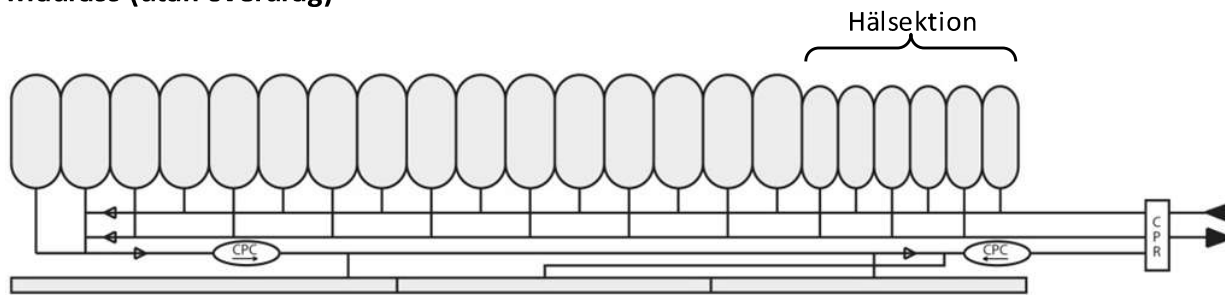

## 2.2 Pump

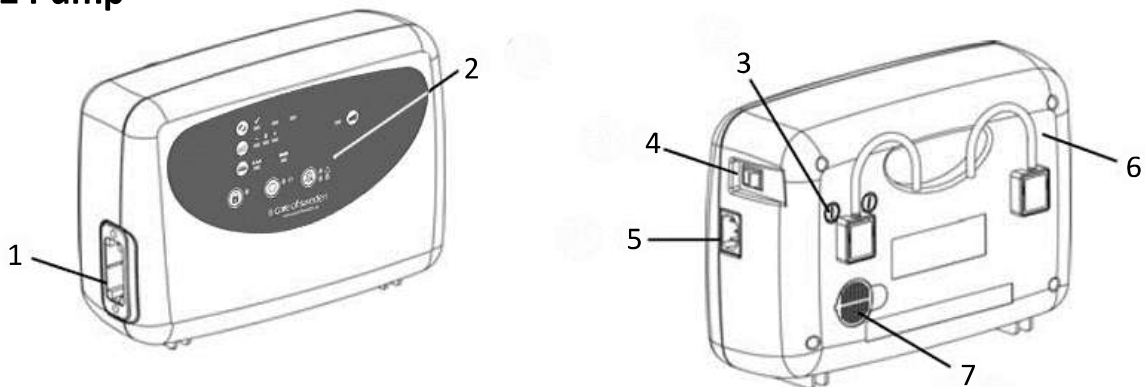

- 1. Anslutning slangar
- 2. Manöverpanel

- 3. Säkringar (två stycken)
- 4. Av/På (0/1)
- 5. Anslutning strömsladd

- 6. Upphångningsbyglar
- 7. Luftfilter

## 2.3 Pumpens funktioner – manöverpanel

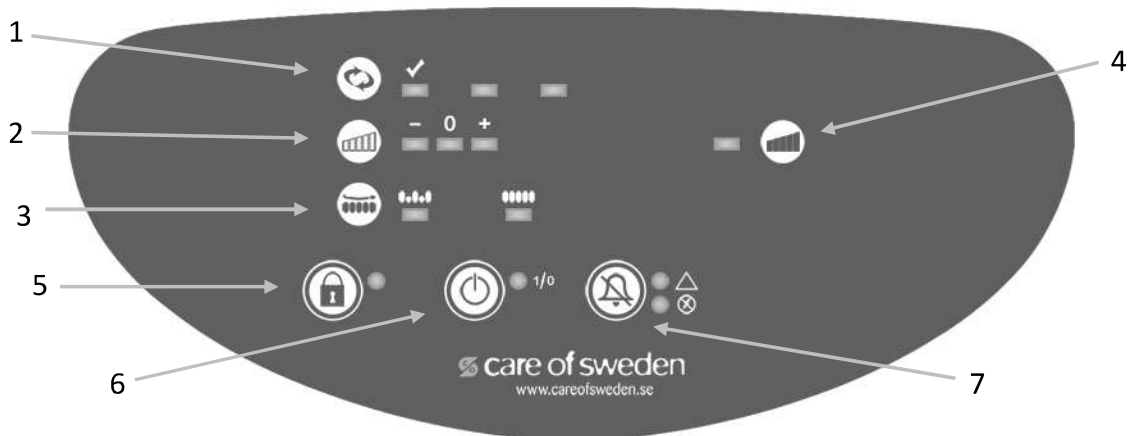

### 1. Automatisk inställning



Denna pump är utrustad med en funktion som automatiskt ställer in trycket baserat på vårdtagarens vikt, läge och position. Det finns tre sätt att använda denna funktion.

- 1. Systemet gör alltid en automatisk inställning när systemet har startats.
- 2. Tryck in knappen och systemet gör en ny automatisk inställning.

Om det sker väsentliga ändringar, under användning, kommer systemet själv att starta denna funktion.

### Lampornas funktion

- 1. Alla tre lamporna tända - Det pågår en automatisk inställning.

2. Enbart lampan under bocken (vänster) är tänd - Madrassen är klar att användas, normalt läge.
3. Lampan längst till höger är tänd - Pumpen kommer att göra en automatisk inställning inom fem minuter.

Efter genomförd automatisk inställning kommer systemet återgå till tidigare använt program. Vid uppstart övergår den dock till Alternnerande läge som grundinställning.

För att stänga av en pågående automatisk inställning, tryck på knappen .

## 2. Komfortinställning

Trycket kan ökas eller minskas ett steg enligt önskemål om komfort.

## 3. Program

Det finns två tillgängliga program. Växla mellan programmen genom att trycka på knappen.

1. Alternnerande läge. Här växlar trycket mellan cellerna.
2. Kostant lågt tryck. Här kommer trycket att vara samma i alla celler.

## 4. Maximalt tryck (Omvårdnadsläge)

Med denna funktion fylls hela madrassen och ger ett fast stöd. Denna funktion övergår automatiskt till föregående inställning efter cirka 30 minuter. NOTERA! Vid användning av detta program är den automatiska inställningen urkopplad.

## 5. Panellås

Tryck in Panel lock knappen för att låsa eller låsa upp panelen, den gröna lampan lyser när panelen är låst. Om panelen lämnas orörd i fem minuter låses den automatiskt för att förhindra att inställningarna ändras oavsiktligt.

## 6. Ström av/på

Stänger av eller på strömmen på kontrollpanelen. NOTERA! Kontrollera att strömledaren är ansluten korrekt och att strömbrytaren, på sidan av pumpen, är i läge 1 (på).

## 7. Notifiering av

Vid problem med notifiering se punkt 8 för felsökning.

### A. Strömförsörjningsnotifiering

När pumpen inte längre får ström notifierar den detta med ljud och ljus. Stäng av notifieringen genom att trycka på "Notifiering av" knappen.

### B. Notifiering vid för lågt tryck

Ljud- och ljusalarm som aktiveras vid för lågt tryck i madrassen. Stäng av notifieringen genom att trycka på "Notifiering av" knappen. Det aktiveras igen efter cirka fem minuter ifall trycket inte återgått till det normala.

### 3. Montering/Installation

Kontrollera vid uppackning att inga delar är skadade. Om skador upptäcks, Kontakta Care of Sweden eller din återförsäljare innan produkten tas i bruk.

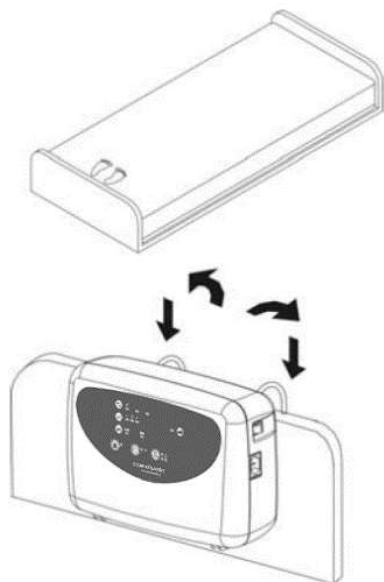

1. Placera madrassen på sängbotten. Fäst madrassen mot sängen med banden på madrassens undersida.

**Notera!**

- Bädda madrassen med lakan för ökad komfort.
- Kontrollera att CPR-ventilen är stängd.
- Används justerbar säng skall madrassen fästas enbart i sängens rörliga delar.
- Kontrollera celler och tryckknappar så att dessa är korrekt hopsatta.

2. Häng pumpen på sänggaveln vid fotänden eller ställ pumpen på ett plant, stadigt underlag.

Placera strömsladden i kabelhållaren genom att öppna knapparna, placera strömsladden i fickan och stäng knapparna igen.

Om kabelhållaren inte används. Placera strömsladden så att man inte riskerar att snubbla på den, kör över den med sänghjulen eller klämmer den vid höjning/sänkning av sängen.

**Notera!** Observera att vårdtagaren inte kommer i kontakt med pumpens upphängningsanordning, detta för att minimera risken att sår uppstår på fötterna.

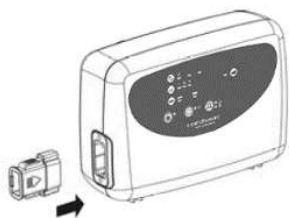

3. Koppla på luftslangarna från madrassen på pumpens sida. När ett "klick" hörs eller känns är kopplingarna rätt hopsatta.



4. Kontrollera att strömbrytaren på sidan står på 0 (av). Sätt i stickkontakten i ett godkänt eluttag (220-240 V).



Till 80/85/90x200/210



Till 105/120x200/210

## 4. Drift



**Notera!** Läs alltid bruksanvisningen före användning.

### 4.1 Starta

1. Sätt strömbrytaren på pumpens sida till 1 (på).
2. Luft börjar pumpas till madrassen. Det tar ca 30 minuter innan madrassen är fylld.
3. Man kan börja använda madrassen när lampan längst upp till vänster är tänd (enbart lampan under bocken).



**NOTERA!** Varje gång systemet startas börjar den alltid med att fylla madrassen maximalt och genomföra en automatisk inställning, se punkt 2.3 för mer information. Efter avslutad automatisk inställning övergår den till Alternnerande läge som grundinställning.

### 4.2 Val av program

Det finns två olika program, Alternnerande eller Konstant lågt tryck. Se punkt 2.3 för detaljerad information. Vi rekommenderar Alternnerande läge som grundinställning.

Det finns ytterligare ett program som kallas Maximalt tryck.  Funktionen används i samband med omvårdnadsarbete, lägesändringar/förflyttning i och ur säng.

### 4.3 Komfortinställning, fininställning

Lufttrycket i madrassen kan justeras i tre steg

**NOTERA!** När enbart delar av madrassen belastas, till exempel för amputerade vårdtagare, kan inställningen eventuellt behöva höjas med hjälp av komfortinställningen.

### 4.4 Handcheck (funktionskontroll)

Handcheck utförs för att kontrollera att madrassen är korrekt inställd. Detta skall genomföras regelbundet, förslagsvis en gång per arbetspass samt vid positionsändringar eller vid ändring av komfortinställningen.

Detta skall genomföras regelbundet, vi rekommenderar en gång per arbetspass.

Stick in en hand mellan cellerna under sätet. Känn efter så att brukaren inte "bottnar" utan har marginal kvar till underliggande madrass. Vi rekommenderar en till två fingrars marginal.

Är marginalen för liten gör en ny automatisk inställning. Vänta tio minuter, gör sedan en ny handcheck.



## 4.5 CPR

I händelse av nödläge där HLR (hjärt- och lungräddning) måste utföras på brukaren: Dra snabbt i CPR-bandet, lossa därefter snabbkopplingarna på pumpens sida för snabbast möjliga lufttömning.



### NOTERA!

Efter användning var noga att CPR-kopplingen sätts fast riktigt.

## 4.6 Notifiering



Vid ett onormalt lågt lufttryck i madrassen tänds lampan för notifiering vid för lågt tryck tillsammans med ljudlarmet. För felsökning se avsnitt 8.

Notifieringen avaktiveras genom att trycka på knappen "Notifiering av" på pumpens manöverpanel. Om problemet inte är löst inom cirka fem minuter kommer notifieringen starta på nytt.

Pumpen är också utrustad med en strömförsörjningsnotifiering. När pumpen inte längre får ström notifierar den detta med ljus och ljud. Stäng av notifieringen genom att trycka på "Notifiering av" knappen.

### **WARNING!**

Om lufttrycket förblir lågt, sök efter skador på madrass och slangar. Reparera vid behov eller Kontakta Care of Sweden eller din återförsäljare.

## 4.7 Transportfunktion

Om brukaren behöver flyttas i säng kan slangarna kopplas ihop (lossas från pumpen), madrassen får ett konstant lågt tryck och försätts i så kallat Transportläge.

Vi rekommenderar enbart att denna funktion används under kortare perioder.



## 4.8 Hälfunktion

Madrassen har en inbyggd hälavlastning. De sista 6 cellerna i fotänden är konstruerade så att känsliga hälar avlastas.

## 5. Återanvändning, rengöring och rekonditionering

Produkten är möjlig att återanvända. Vid återanvändning är det viktigt att följa nedanstående anvisningar för rengöring och rekonditionering. Innan produkten används till en ny brukare skall den desinficeras enligt anvisningarna nedan. Konsultera hygienansvarig eller Care of Sweden för hjälp och instruktioner vid osäkerhet.

Rengöring och rekonditionering genomförs i övrigt vid behov.

### 5.1 Rengöring

#### PUMP



Torka av pumpen med fuktig trasa och mildt rengöringsmedel, till exempel handdiskmedel. Använd vid behov ett desinfektionsmedel såsom alkohol med/utan tensider, oxiderande lösningar, klor 1 % eller väteperoxid max 1,5 %.

Om annat medel används, välj ett som inte påverkar plasten på pumpen eller displayen.

#### MADRASSÖVERDRAG



Överdraget kan torkas av med mildt rengöringsmedel (till exempel handdiskmedel) och vatten. Vid behov används ett desinfektions och/eller rengöringsmedel, såsom alkohol med/utan tensider, oxiderade lösningar, klorin max 1 % (max 10 % för överdrag Stone), Isopropanol 70 % eller väteperoxid max 1,5 %.

Avförings- och blodfläckar avlägsnas snarast med kallt vatten. Följ lokala anvisningar och rengöringsmedlens bruksanvisningar noggrant.



Överdrag som består av flera delar skall separeras innan tvätt. Delarna skall tvättas med liknande färger.



Rengöringsmedel innehållande klor och fenoler kan påverka PU-ytan negativt och bör undvikas. Om klor ändå används rekommenderar vi en blandning på max 1 % (max 10 % för överdrag Stone).

#### INNERÖVERDRAG

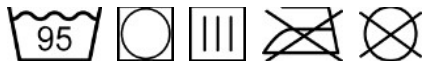

Punktrensning kan också göras med ett desinfektions- och/eller rengöringsmedel, såsom alkohol med/utan tensider, oxiderande lösningar, klorin max 1 %, Isopropanol 70 % eller väteperoxid max 1,5 %.

## 5.2 Rekonditionering

### PUMP

Se instruktion under avsnitt 5.1.

### MADRASS

1. Koppla loss slanganslutningen från pumpen och töm madrassen på luft.
2. Avlägsna överdragen. Se punkt 5.1 för rengöring av överdrag.
3. Flytta madrassen till rent och lämpligt tvättutrymme.
4. Torka av cellerna, slangar samt CPR-modulen med ett rengörings- och/eller desinfektionsmedel, såsom alkohol med/utan tensider, oxiderande lösningar, klorin max 1 %, Isopropanol 70 % eller väteperoxid max 1,5 %.
5. Torka av arbetsytorna med ett rengörings- och/eller desinfektionsmedel avsett för detta ändamål.
6. Sätt ihop madrassen. Om celler av något skäl lossnat från slangarna skall dessa sättas tillbaka enligt ritning punkt 2.1.

#### **NOTERA!**

Kontrollera hygienöverdrag, celler och slangar vid varje rengöring. Är hygienöverdraget skadat skall det bytas ut. Kontrollera även pumpen, slanganslutningar och strömssladd vid rengöring. Skadade delar skall bytas ut eller repareras.

Vrid eller rulla ej skummet för att få ut vattnet. Låt skummet torka i ett varmt, ventilerat utrymme (ej i solljus). Madrassen skall vara helt torr innan den tas i bruk igen.

## 6. Förvaring

Madrass och pump förvaras lämpligast i produktens väska (tillbehör). Hantera den hoppackade produkten varsamt. Ställ ej något tungt ovanpå.

## 7. Underhåll

### 7.1 Allmänt

1. Kontrollera att störmalsladden och stickproppen är fria från skador och repor.
2. Kontrollera att madrasskyddet är helt och att överdrag och luftceller är korrekt hopsatta.
3. Kontrollera att luftflödet växlar mellan respektive utgång på pumpens sida.
4. Kontrollera att inga slangar eller kopplingar är trasiga eller klämda. Kontakta Care of Sweden eller din återförsäljare vid behov av reservdelar.

### 7.2 Säkringsbyte

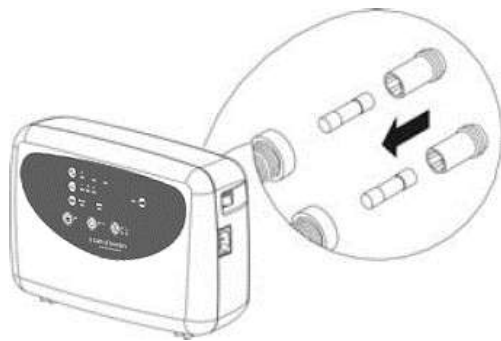

1. Dra ur stickproppen från eluttaget vid byte av säkringar.
2. Ta av locket för säkringen med en skruvmejsel. Dra ur säkringshållaren.
3. Sätt i ny säkring av samma typ (T1A/250V) och skruva tillbaka skyddslocket. Det finns två säkringar.

### 7.3 Luftfilterbyte

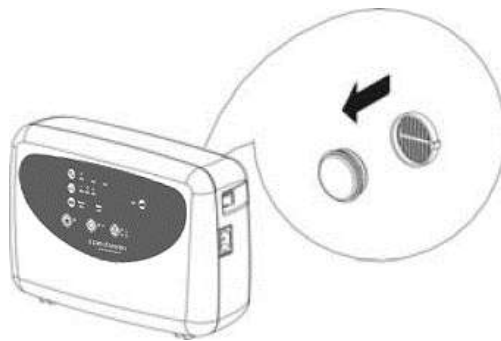

1. Lossa den lilla runda skyddsplattan på pumpens baksida.
2. Ta loss filtret ur hållaren.
3. Placera det nya filtret i hållaren och sätt på skyddsplattan.

Om pumpen används i mycket nedsmutsad miljö skall filter kontrolleras regelbundet.

## 8. Felsökning

Problem	Lösning
Pumpen startar inte	Kontrollera att strömssladden anslutits till ett eluttag. Kontrollera säkringarna.
Notifiering är på = madrassen tappar luft	Kontrollera att snabbkopplingarna till luftslangarna på pumpens sida är rätt anslutna. Kontrollera att CPR-ventilen är stängd. Öppna madrassen och sök efter eventuellt läckage från luftceller eller slangar. Kontrollera att alla slangkopplingar sitter bra och är rätt kopplade.
Brukaren bottenar	Kontrollera madrassen enligt punkten "Notifiering är på" ovan. Läs mer under punkt 4.3 och 4.4.
Madrassen ligger inte still	Kontrollera att madrassen är fäst vid sängbotten med remmarna undertill (två vid huvudändan och två på vardera långsidan).
Vissa celler har mindre luft	Detta är normalt om man valt det Alternierende programmet eftersom lufttillförseln växlar mellan varannan cell under en bestämd cykeltid (en cykel = tio minuter)
Pumpen låter, vibrationer känns	Kontrollera pumpens upphängning på sängen. Resonans i sängens delar kan uppstå. Ta bort pumpen och lyssna om det blir en skillnad. Kan åtgärdas genom att ställa pumpen på ett plant underlag. Eller genom att lägga till exempel en handduk mellan pump och säng.
Om Dina frågor inte besvaras av ovanstående information, vänligen kontakta Care of Sweden eller din återförsäljare.	

## 9. Teknisk beskrivning

### 9.1 Teknisk specifikation

PUMP		SPECIFIKATION
Modell		CuroCell® AUTO420
Spänning		220V-240 V, 50-60 Hz
Strömförbrukning		0.07 A
Säkringstyp		(T1A/250V)
Cykeltid		10 min
Dimension (LxBxH)		29.1 x 20 x 11.7 cm
Vikt		2.2 kg
Omgivande miljö	Temperatur	Drift: 10°C - 40°C
		Förvaring: -15°C - 50°C
		Frakt: -15°C - 70°C
	Fuktighet	Drift: 10% - 90% icke kondenserande
		Förvaring: 10% - 90% icke kondenserande
	Atmosfärstryck (eller lufttryck)	700hPa-1060hPa
Klassificering		Klass II, Typ BF, IP41
MADRASS		SPECIFIKATION
Modell		CuroCell® AUTO420
Dimension (BxLxH)		80/85/90/105/120x200/210x20 cm
Vikt		11 kg (80x200 cm)

**OBS!** Care of Sweden förbehåller sig rätten att när som helst modifiera specifikationen för produkten.

#### **WARNING!**

Följ drifts- och underhållsanvisningarna noggrant för att förebygga såväl personskador som skador på produkten eller annan utrustning.

### 9.2 Standarder

Systemet har testats och godkänts enligt följande standarder där tillämpliga krav är uppfyllda.

ICE 60601-1	EN ISO 10993	ISO 3746
IEC 60601-1-1-2	EN 12182	ISO 11201
IEC 60601-1-1-11	EN 597-1	
ICE 60601-1-6	EN 597-2	
ICE 62304	EN ISO 14971	

### 9.3 Märkning

Madrassen är bland annat märkt med produktnamn, artikelnummer, tillverkningsdatum, storlek, EAN-nummer samt skötsel- och tvättråd. Har också upp/ner- och huvud/fot anvisningar. Även ruta för egen märkning finns på madrassen (till exempel avdelningsnummer och namn).

## 9.4 Symbolförklaring



Artikelnummer



Tillverkare

XXXX-XX-XX

År-Månad-Dag



Fotplacering



Läs bruksanvisningen



Funktionsgrupp



CE-märkt enligt Medical Device Regulation (EU) 2017/745



Återvinning



Kastas ej i hushållsavfall, följ instruktioner för återvinning



Rekommenderad brukarvikt

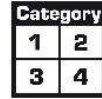

Vårdtagarinformation - kategori



Placeras direkt på sängbotten



Motverkar skjuv



Hälfunktion



Tål ej maskintvätt



Maskintvätt 70 °C

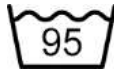

Maskintvätt 95 °C



Klor  
<1%



Torktumling



Ej torktumling



Dropptorkning



Ej strykning



Ej kemtvätt



Avtorkning



Klass II utrustning  
(Dubbelisolerad)



Typ BF



IP-klass (Kapslingsklass)



Temperaturområde

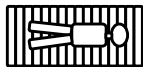

Madrasen ska användas med vårdtagaren liggande i längsgående riktning



Distribueras av



Medicinteknisk produkt



UDI

## 10. Övrig information

### 10.1 Service och underhåll

CuroCell® växeltrycksmadrass är en medicinteknisk produkt, enligt Medical Device Regulation (EU) 2017/745, som ska användas förebyggande och som ett hjälpmedel vid behandling av trycksår. Därför rekommenderas att pumpen regelbundet lämnas in för service och kontroll, så att dess funktion och prestanda bibehålls (läs om Årsservice nedan). En välskött pump arbetar bättre och håller längre, precis som andra tekniska apparater.

Vid en Årsservice blir pumpen grundligt kontrollerad och servad av vår serviceavdelning. Filter och förslitningsdelar rengörs/byts vid behov. Kontakta gärna Care of Sweden för mer information.

Service och underhåll ska alltid utföras av Care of Sweden eller en av denne auktoriserad tekniker. Endast reservdelar godkända av Care of Sweden får användas. Användning av icke godkända reservdelar omintetgör garantin.

Fel eller brister som betecknas som garantifel åtgärdas utan kostnad.

Reklamation ska anmälas till Care of Sweden innan en produkt eventuellt återsänds.

### 10.2 Livslängd

Beräknad livslängd för denna produkt är 5 år.

### 10.3 Demontering och källsortering

Nästan allt material i CuroCell®-produkterna, undantaget vissa delar i pumparna, kan energiåtervinnas genom förbränning vid därför avsedda förbränningsanläggningar.

#### **Pump:**

Förbrukad CuroCell®-pump ska ej tas isär, utan lämnas till återvinningsstation. Källsorteras som "Elektronikavfall".

#### **Madrass:**

Förbrukad CuroCell®-madrass lämnas till återvinningsstation. Källsorteras som "Brännbart avfall". Care of Sweden uppfyller sitt producentansvar genom att vara ansluten till REPA-registret och El-kretsen AB. För mer information Kontakta Care of Sweden eller din återförsäljare.

### 10.4 Retur/reklamation

Kontakta Care of Sweden eller din återförsäljare **innan** produkten eventuellt återsänds. Vid fel som faller under produktgarantin bekostas returfrakten av Care of Sweden, i annat fall av kunden.





Tillverkare/Manufactured by

 care of sweden

**SUPPORTING LIFE**

**Kontakt:**

Telefon: 0771-106 600

Fax: 0325-128 40

E-post: [info@careofsweden.se](mailto:info@careofsweden.se)

Internet: [www.careofsweden.se](http://www.careofsweden.se)

**Akuta ärenden, efter kontorstid**

**(vardagar 16.30-20.00 & helger 10.00-13.00)**

Telefon: 0325-101 11

**Postadress:**

Care of Sweden AB  
Box 146  
514 23 Tranemo

**Besöksadress:**

Fabriksgatan 5A  
514 33 Tranemo

**Godsadress:**

Byns väg 4A  
514 33 Tranemo